

Паркет

Монтаж и уход

Пространство Вашей мечты

PARADOR

Содержание

▶ Общие сведения о монтаже	Страница 3
▶ Правила монтажа	Страница 4 - 6
▶ Требования к основанию	Страница 7
▶ Системные подложки	Страница 8
▶ Варианты укладки	
Укладка по технологии плавающего пола	Страница 9
Приклеивание по всей поверхности	Страница 9
Укладка на пол с подогревом	Страница 9
▶ Монтаж паркета с замком <i>AUTOMATIC-CLICK</i>	Страница 10 - 12
▶ Монтаж паркета Trendtime 3 «рыбья кость»	Страница 13 - 15
▶ Долговечность, чистка и уход	Страница 16 - 19
▶ Инструменты, транспортировка, хранение и аксессуары	Страница 19

Общие сведения об укладке

Паркет можно укладывать двумя методами: путём приклеивания по всей поверхности и по технологии плавающего пола. Паркетный пол, приклеенный по всей поверхности, уменьшает шум шагов в помещении, поскольку исключаются вибрации и пустоты. Плавающая укладка паркета Parador выполняется быстро и легко, благодаря простой системе замка **AUTOMATIC-CLICK** – и поэтому это самый популярный метод монтажа.*

Здесь Вы узнаете, как это делается.



1. Разложить подложку на подготовленную основу.



2. Рассчитать / измерить линейкой площадь укладки и подогнать первый ряд панелей к стене путём распиливания.

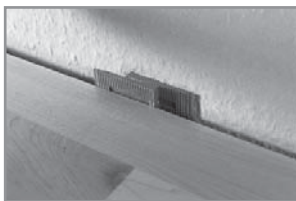

3. С помощью фиксирующих клиньев следует выдерживать минимальное расстояние 10 - 15 мм до всех стен и неподвижных объектов в помещении.



4. Последнюю панель первого ряда отрезать до нужной длины, при этом учитывается расстояние до стены. Отрезанный кусок панели используется для начала второго ряда.



5. Следующий ряд начинается слева. Просто защёлкните панель сбоку. Проклеивание панели не требуется.



6. Соедините торцевые стыки с помощью молотка и монтажного бруска. При этом продольные и торцевые канты фиксируются автоматически. Продолжить укладку по всему помещению.



7. С помощью остатка панели форма стены переносится на последний ряд.



8. Краевые стыки закрыть соответствующими планками Parador.

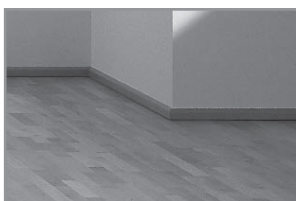

9. Готово!



10. *При укладке паркета промышленного дизайна требуется приклеивание всей поверхности.

Подробную информацию о монтаже Вы найдёте на странице 10. Укладка паркета Trendtime 3 «рыбья кость» несколько отличается от этого, подробное описание укладки приводится на странице 13.

Перед выполнением монтажа просьба ознакомиться с правилами, указанными на следующих страницах. Соблюдение этих указаний является предпосылкой для успешного монтажа и гарантирует долгую службу паркетной доски.

Правила монтажа

Данные правила и описанный ниже монтаж представляют собой общепринятую практику. На пакетных вкладышах соответствующего продукта могут быть указаны дополнительные, специальные или нетипичные правила или инструкции, которые надлежит соблюдать в обязательном порядке.

1. Проверка качества материала

Перед укладкой и во время неё следует тщательно проверять качество материала паркетных панелей. Нельзя укладывать панели с видимыми дефектами или повреждениями.

Монтаж следует производить только при дневном свете или хорошем освещении, поскольку иначе не будут выявлены вероятные повреждения или дефектные панели.

2. Акклиматизация перед укладкой

Элементы паркетного пола должны акклиматизироваться в течение мин. 48 часов, при температуре выше 17°C и при влажности воздуха 50-65 % в помещении, где будет производиться укладка. Это значит, что **закрытые** пакеты должны адаптироваться к климатическим условиям в помещении. Если климатические условия на складе и в помещении, где выполняется настил, существенно различаются, период акклиматизации необходимо продлить. Если климатические условия приблизительно одинаковые, этот период можно также сократить.

Поместите пакеты на ровную подставку, не вскрывая их.

Эти условия необходимо обязательно соблюдать в новостройках, где влажность воздуха обычно очень высокая.

3. Не монтировать в зонах с прямым воздействием воды

Не монтировать в постоянно сырых / влажных помещениях

Сборный паркет нельзя укладывать в помещениях, в которых на пол могут попасть брызги воды. Стоячая вода проникает в древесину и вызывает стойкие повреждения. В постоянно влажных помещениях или при влажных условиях (сауны, небольшие ванны комнаты и т.п.) нельзя укладывать паркетную доску, поскольку невозможно исключить вероятность проникновения влаги.

Если в ванных комнатах предполагается паркетный пол, нужно проследить, чтобы паркета не было в зонах прямого попадания водяных брызг (душ, ванна, туалет, раковина) и чтобы влажность постоянно поддерживалась в обычном диапазоне между 50 % и 65 % относительной влажности воздуха. Следует избегать образования луж как в области кромок и швов, так и на поверхности.

Правила укладки

4. Состояние основания

Все имеющиеся основания должны быть ровными (макс. 3 мм на 1 м длины), сухими и достаточно прочными. Существенные неровности нужно выровнять с помощью обычной шпаклёвки. Поверхность основания не должна иметь трещин и сколов. Незакреплённые или недостаточно прочные основания (ПВХ / ковровые покрытия) следует удалить. Минеральные основания/ стяжки должны быть достаточно сухими. Просьба учитывать указания из главы основания.

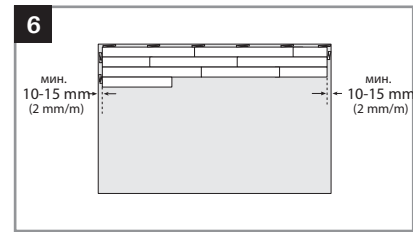

5. Пароизолятор для минеральных оснований

Как правило, на сухую, минеральную основу укладывают полиэтиленовую плёнку толщиной 0,2 мм или, в качестве альтернативы, подложку Duo-Protect, эта мера препятствует проникновению остаточной влаги в обратную сторону паркетного пола. Полиэтиленовая плёнка имеет функцию пароизолятора, её следует укладывать внахлёт ок. 30 см и затем склеивать. Полиэтиленовая плёнка не является изолятором конструкции основания! См. также главу **Подложки**.

6. Термошвы / расстояния до стены

Как уже упоминалось вначале, натуральная древесина сжимается или набухает, в зависимости от климатических условий. В этой связи паркетный пол следует укладывать при выдерживании определённого расстояния до всех неподвижных конструктивных элементов, стен, опор, труб отопления и т.п.; это расстояние называют расстоянием до стены или термошвом. Кроме того, необходимо также выдерживать термошвы при превышении определённой площади укладки (см. Правила монтажа 7). Недостаточный отступ от стены является наиболее частой ошибкой при монтаже. Зачастую это обнаруживается только летом, поскольку вследствие повышения влажности воздуха и температуры в летние месяцы паркетный пол неизбежно расширяется.

Термошов должен составлять мин. 10-15 мм на каждой стороне, при больших площадях это расстояние соответственно увеличивается. Практическое правило гласит:

на метр пола соблюдать мин. 2 мм термошва с обеих сторон помещения. (Пример: помещение шириной 5 м = мин. 10 мм на каждой стороне краевого стыка). Даже если уложенный плавающим способом материал прилегает (пригоняется) вплотную в помещении только с одной стороны, пол может упереться и «встать». Проблемными местами являются дверные рамы, лестничные стыки, места около труб отопления, а также переходные и заключительные профили.

Правила монтажа

Наличие тяжёлых предметов, напр., встроенные-кухни и шкафы (пол может смещаться только в одну сторону), требует выдерживания на противоположной стороне двойного расстояния до стены.

Мы рекомендуем устанавливать тяжелые предметы и встроенную мебель (кухни, шкафы, аквариумы и т.д.) до укладки паркетного покрытия. Монтаж паркета следует производить до цоколя мебели, таким образом сохраняется возможность простого демонтажа в случае необходимости.

Термошвы закрываются в области стены плинтусами, в других местах специальными профилями для пола. В области стальных дверных рам можно также применить эластичную массу для заполнения швов. Вы найдёте весь вспомогательный материал в ассортименте аксессуаров Parador.

7. Расположение термошвов

Поскольку паркетный пол, как описано выше, набухает или сжимается, в зависимости от климатических условий, при определённых обстоятельствах требуются дополнительные деформационные швы размером мин. 10 мм:

- ~ большие площади (более 8 x 12 м)
- ~ площади со сложной геометрией
- ~ монтаж из помещения в помещение

Эти деформационные швы закрываются соответствующими переходными профилями.

Примечание: в случае несоблюдения температурных или деформационных швов ответственность всегда несёт специалист, выполняющий монтаж.

8. Рисунок укладки и расстояния торцевых швов

Элементы паркетного пола могут укладываться как с регулярным, так и с нерегулярным соединением. В любом случае проследить, чтобы перекрытие или минимальное смещение торцевых стыков составляло > 40 см, для паркета Trendtime 2 мин. 15 см.

9. Направление укладки / Источник света

Для оптимального оптического восприятия продольный кант следует укладывать параллельно источнику света, т.е. продольный кант панели находится в направлении к источнику света.

Если имеется несколько окон, ориентируйтесь по самому большому окну. При сложном периметре помещения для выбора направления укладки необходимо также учитывать особенности планировки помещения (см. Правила монтажа).

10. Направление укладки / периметр помещения

Также по соображениям лучшего восприятия продольные канты пола следует укладывать поперёк продольной стороны помещения. При этом помещение визуально кажется квадратным и более просторным, а не узким и длинным.

11. Укладка из нескольких пакетов

Паркет является натуральным продуктом, неповторимый характер которого выражается в цвете и структуре. Эти природные особенности имеют различную степень интенсивности. По этой причине при укладке нужно смешивать панели из разных пакетов, чтобы получить равномерный декоративный эффект.

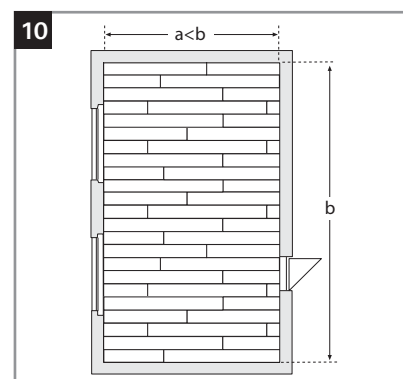
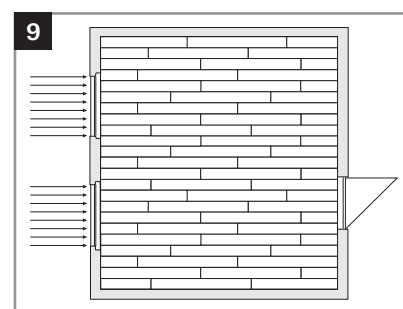
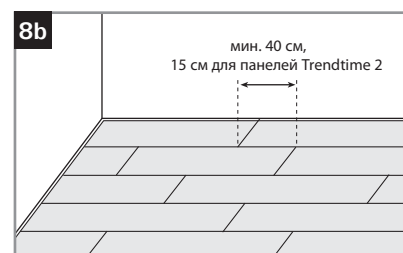
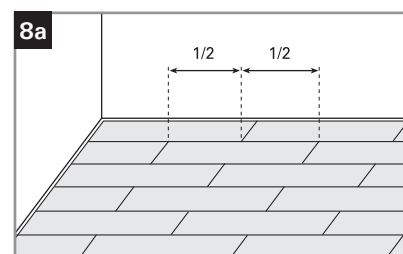
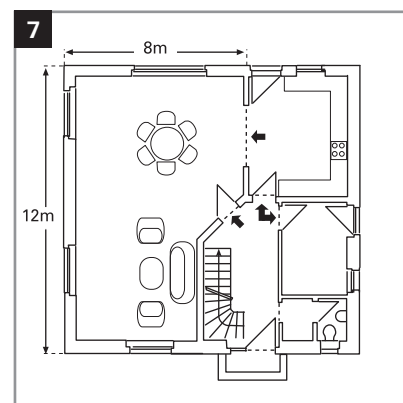

Требования к основанию

- ~ Предпосылкой для укладки паркета является прочное, чистое, сухое и ровное основание.
- ~ Неровности размером более 3 мм на 1 м следует выравнивать подходящей шаклёвкой.
- ~ При укладке на старые деревянные полы и плиты нужно прикрутить незакреплённые элементы к нижней конструкции, чтобы уменьшить возможный скрип. Монтаж должен осуществляться поперёк продольного направления деревянных полов.
- ~ По причине недостаточной жёсткости и по соображениям гигиены ковровые покрытия непригодны в качестве основы и должны быть удалены.
- ~ Настил на имеющиеся покрытия из ПВХ, ХВ и линолеума допускается только в том случае, если полы прочно приклеены к основанию, отсутствуют незакреплённые участки и нет обогрева пола.
- ~ стяжка не должна превышать следующие показатели влажности:

	ангидратная стяжка	цементная стяжка
без подогрева пола	макс. 0,5 CM %	макс. 2,0 CM %
с подогревом пола	макс. 0,3 CM %	макс. 1,5 CM %

Как правило, влажность стяжки должна определяться измерительным прибором. Необходимо также подложить полиэтиленовую плёнку толщиной 0,2 мм в качестве пароизолятора (полотна должны перехлёстываться минимум на 30 см, их следует проклеить, кромки у стен приподнять в виде ванны и после установки плинтуса отрезать ножом излишек). Вы можете также воспользоваться подложкой Duo-Protect, представляющим собой одновременно шумопоглощающий материал и пароизолятор.

Системные подложки

Между основанием и паркетом, уложенным по технологии плавающего пола, надлежит поместить подходящую подложку. Подложки уменьшают шумовую нагрузку в помещении и под ним, сглаживают небольшие неровности, а для минеральных основ обеспечивают необходимую защиту от влажности.

Для всех **оснований**, состоящих, напр., из сухих деревянных полов или ДСП, применяется только звукоизолирующий материал. **Пароизолятор** в подобных случаях **не** применяется, поскольку это может привести к образованию плесени в подложке.

Для всех **минеральных основ** (стяжка, бетон, кафель) в обязательном порядке требуется **влагоизолятор**, поскольку влага из основания может проникнуть в пол, что может привести к деформации покрытия. Дополнительно следует использовать звукоизоляцию или комбинированный материал.

Parador предлагает подходящие подложки для любого применения:

Akustik-Protect - Звукоизолирующая высокотехнологичная подложка

- ▶ Разработан специально для применения под полы из ламината, паркета и массивной древесины, уложенные по плавающей технологии.
- ▶ Очень хорошие звукоизоляционные свойства, благодаря высокому собственному весу 2 кг/м² при толщине всего 2 мм.
- ▶ Оптимальная звукоизоляция – использование дополнительных подложек не требуется

Uno-Protect – звукоизолирующая подложка для сухих основ.

- ▶ Применяется на деревянных полах, древесно-стружечных плитах, полах с покрытием из ПВХ, ХВ и линолеума и т.п.
- ▶ Высокая прочность на сжатие до 20.000 кг/м² и стабильность формы.
- ▶ Снижение шумовой нагрузки до +22 дб.

Duo-Protect – Подложка с встроенной защитой от влажности.

- ▶ Применяется на кафеле, бетоне и стяжке.
- ▶ Высокая прочность на сжатие до 20.000 кг/м² и стабильность формы.
- ▶ Снижение шумовой нагрузки до +22 дб.

Plan-Protect – Подложка с высокой степенью звукоизоляции.

- ▶ Применяется на деревянных полах, ДСП, полах с покрытием из ПВХ, ХВ и линолеума и т.п.
- ▶ Чистый, натуральный продукт из древесных волокон.
- ▶ Оптимальная компенсация небольших неровностей пола, с одновременно высоким пределом прочности при сжатии.
- ▶ Снижение шумовой нагрузки до +19 дб.

Варианты укладки

1. Укладка по технологии плавающего пола

Если паркетный пол настилается без фиксированного соединения с основанием пола, т.е. панели скреплены только друг с другом, это называется “плавающей укладкой”. Пол может свободно двигаться или «плавать» на основании. Благодаря простой технологии защёлкивания вы сможете уложить сборный паркет Parador по плавающей технологии быстро и просто, без предварительного обучения самым популярным методом.

(При укладке паркета промышленного дизайна требуется приклеивание по всей поверхности.)

2. Приклеивание по всей поверхности

Альтернативным методом укладки является приклеивание по всей поверхности. При этом весь сборный паркетный пол приклеивается к стяжке специальным клеем. Вид монтажа используется для длительного фиксирования, т.е. демонтаж очень трудоёмок.

Однако этот вариант имеет преимущество, поскольку уровень шума значительно снижается, пол становится гораздо «тише» и меньше реагирует на климатические колебания. Благодаря защёлкиваемому соединению AUTOMATIC-CLICK укладка на слой клея выполняется очень легко. Панели не нужно двигать в приклеенном состоянии, как это имеет место в некоторых альтернативных системах. Таким образом, обеспечивается более простой, чистый и быстрый монтаж, чем при обычных паркетных полах.

3. Укладка на пол с подогревом

Сборный паркет Parador пригоден как для укладки по плавающей технологии, так и для приклеивания по всей поверхности на пол с обогревом горячей водой. Благоприятный показатель сопротивления теплопроводности позволяет осуществлять экономически выгодную эксплуатацию обогрева пола. При монтаже плавающим способом в качестве подложки следует применять материал Duo-Protect.

Примечание: Такие сорта древесины, как бук и клён, чувствительны к колебаниям влажности и температуры, поэтому не исключено образование швов.

В случае укладки на пол с электрическим подогревом следует обратиться в технический отдел компании Parador.

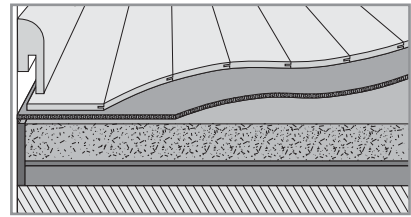

Паркет на материале Duo-Protect / минеральной стяжке

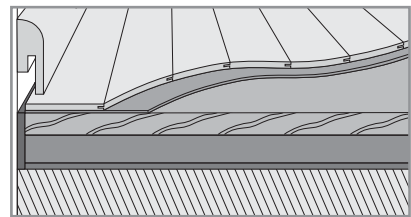

Паркет на материале Uno-Protect /

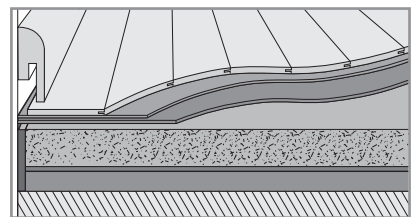

Паркет на материале Uno-Protect / ПВХ / минеральной стяжке

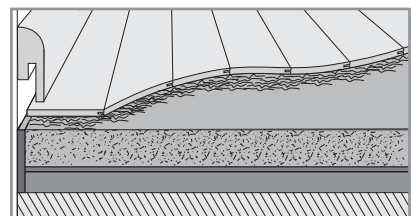

Полностью приклеенный паркет

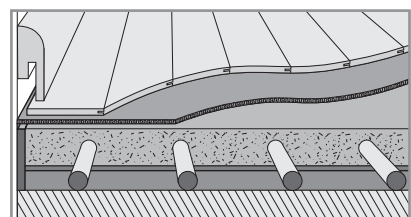

Паркет на материале Duo-Protect / на полах с подогревом горячей водой

Монтаж паркета с замком AUTOMATIC-CLICK

Подготовка

После того, как соблюдены главные предпосылки и основание пола подготовлено, можно начинать монтаж паркетного пола. Чтобы соблюсти одинаковую ширину первого и последнего ряда, следует измерить ширину помещения поперёк направлению настила и определить необходимую ширину крайних рядов. Нужно укладывать элементы из разных пакетов, чтобы получить равномерный декоративный эффект по всей площади.

Последний элемент ряда отпиливается, при этом отрезок не короче 20 см используется для начала следующего ряда. Торцевые стыки должны смещаться из ряда в ряд минимум на 40 см, для паркета Trendtime 2 мин. 15 см (нерегулярное соединение). Перед выполнением монтажа следует проверить каждую панель на наличие дефектов, использовать панели только хорошего качества.

Монтаж

Рисунок 1: Сначала удалите пилой шип со всего первого ряда панелей, если Вам не нужно сужать первый ряд. Начинайте первый ряд с левого угла помещения и уложите к стене отрезанную продольную сторону. Рекомендуемое расстояние до стены 10-15 мм достигается с помощью распорных клиньев фирмы Parador. Если стена неровная, см. рисунок 13.

Выравните первый ряд и защёлкните торцевые стыки, см. рисунок 7.

Рисунок 2 + 3: Укладку второго ряда начинайте слева, защелкивая первую панель второго ряда в продольный паз предыдущего. Для этого введите шпунт панели под углом ок. 25° в паз предыдущего ряда и опустите панель. При опускании одна панель защелкивается, плотно без зазора прилегая к другой.

Рисунок 4: По принципу, описанному выше, следующая панель, как и все остальные, вводится сначала длинной стороной и ~~перед концом~~ **плотно придвигается** торцевой стороной к предыдущей панели. При этом ~~верхний слой каждой панели~~ **панели должны соприкоснуться друг с другом без зазора!**

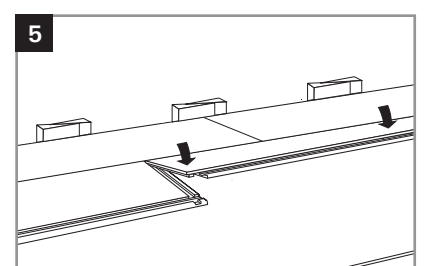
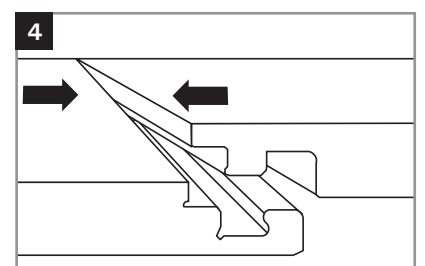
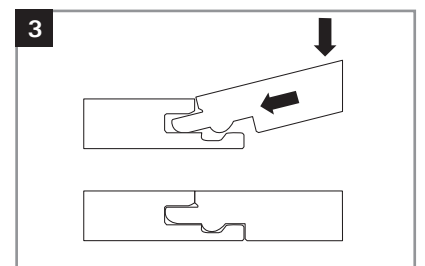
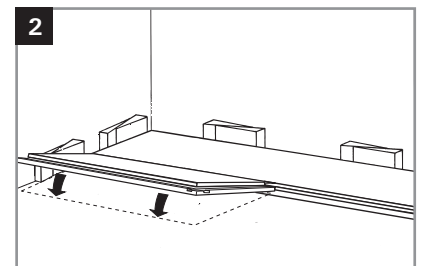
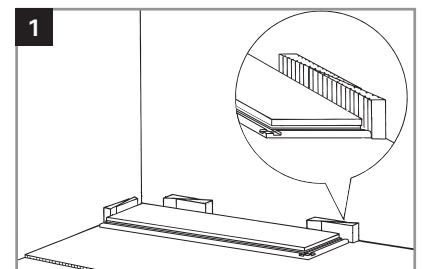
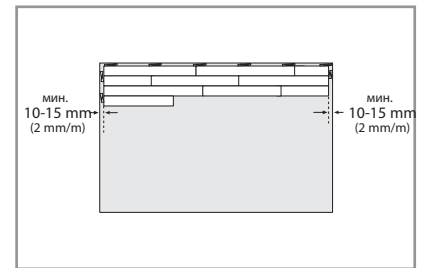

Монтаж паркета с замком AUTOMATIC-CLICK

Рисунок 5 + 6 + 7: Затем длинную сторону панели следует зафиксировать по всей длине слева направо путем простого нажима вниз. (Рисунок 3). Перед фиксацией торцевых стыков обеспечьте плотность соединения продольного стыка по всей панели.

Затем зафиксируйте торцевой стык, захлопнув панели с помощью молотка и монтажного бруска. (Проследить за тем, чтобы торцевые стороны плотно прилегали друг к другу, иначе фиксирование невозможно, см. рисунок 4). Уложите все остальные элементы соответствующим образом.

Рисунок 8 + 9: Для демонтажа приподнимите весь ряд панелей и под углом выньте его из предыдущего ряда. После этого отсоединятся торцевые стыки. Для этого положите отрезок панели между рядами панелей и разделите их при помощи легки ударов молотком по ударному бруску. После нескольких ударов соединение можно дальше разделять вручную. Таким образом торцевой замок не повредится и их можно будет использовать позднее. Внимание: не допускайте перекоса элементов, поскольку из-за этого может повредиться замок.

Рисунок 10: Измерить последнюю панель угольником (для этого положить панель пазом к предыдущему ряду) и отпилить. При этом не забудьте о расстоянии до стены! Если Вы используете лобзик, то панель положите верхней стороной вниз, а если циркулярную пилу, то верхней стороной вверх.

Рисунок 11: Разметку последнего ряда производите с помощью отрезка панели. Соблюдать расстояние до стены от 10 до 15 мм.

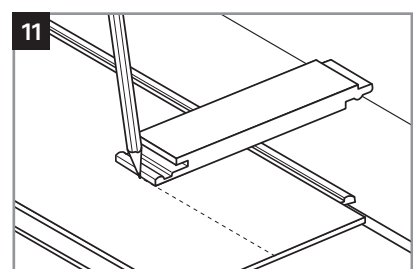
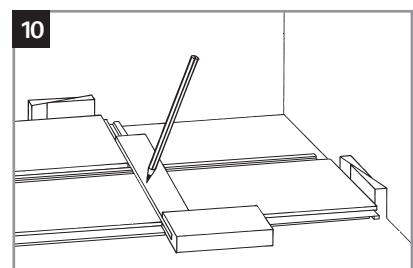
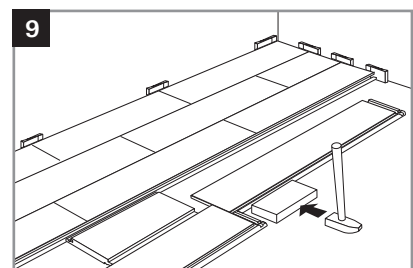
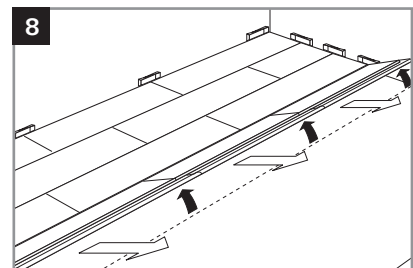
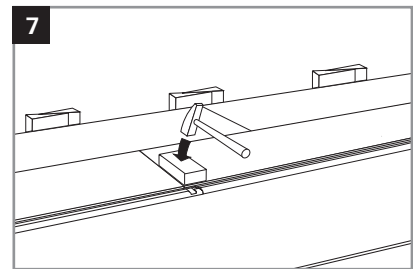
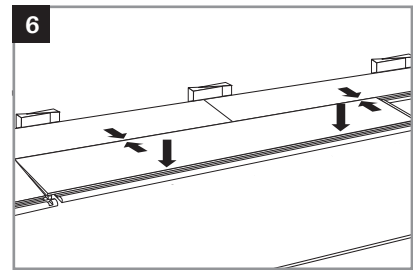

Монтаж паркета с замком AUTOMATIC-CLICK

Рисунок 12: После укладки пола по нему сразу же можно ходить. Удалите распорные клинья и установите плинтусы фирмы Parador, используя соответствующие клипсы.

Рисунок 13: Неровная стена. Выравнивайте первый ряд вдоль стены. Затем распилите панели соответственно.

Рисунок 14: Таким образом можно укоротить дверную коробку: положите остаток панели (на соответствующую подложку) напротив коробки и отпилите вдоль панели.

Рисунок 15: Таким образом можно сделать отверстия для труб: отверстие должно быть в диаметре на 20 мм больше, чем труба (зазор). Обозначьте места отверстий, просверлите и выпилите под углом в 45° согласно рисунку. Выпиленную часть приклейте. При этом также не забывайте о расстоянии до стены.

Рисунок 16: Монтаж в трудно доступных местах. Если Вы не можете соединить панели под углом и защёлкнуть их, рекомендуется удалить валик на нижней стороне шипа и склеить панели. Нанесите клей на нижнюю стенку паза и горизонтально вставьте панели друг в друга (обычный принцип паз / шип).

Рисунок 17: Нанесение клея. Панели с замком AUTOMATIC-CLICK можно также дополнительно склеивать. Для этого на продольной стороне нанесите клей на нижнюю стенку паза.

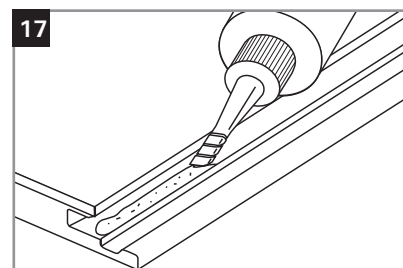
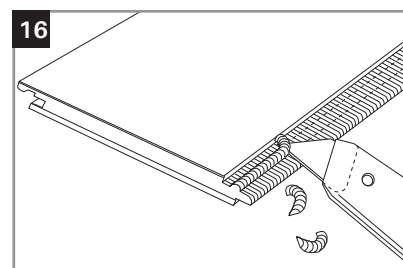
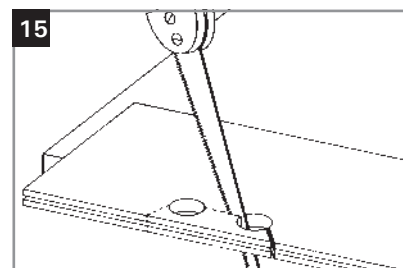
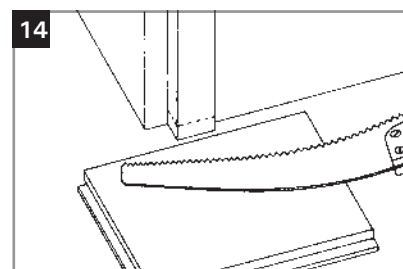
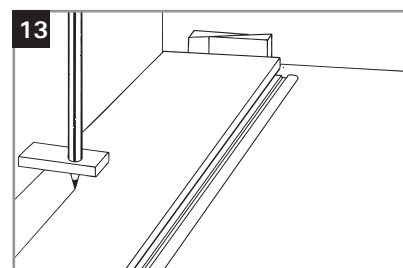
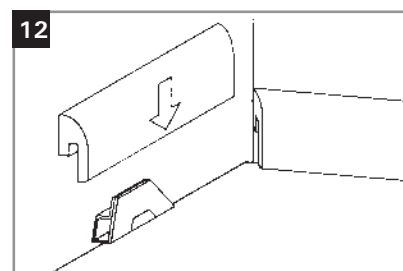

Монтаж паркета Trendtime 3 «рыбья кость»

Подготовка / Принцип укладки

При монтаже панелей «рыбья кость» декоративный эффект сильно зависит от направления укладки. На рисунках 1 и 2 показаны некоторые примеры. На рисунке 1 показано направление укладки под углом 0° параллельно к стенам помещения. На рисунке 2 показано направление укладки под углом 45° . Для настила паркета «рыбья кость» Вам нужна специально разработанная фирмой Parador «универсальная» панель, и соответственно не нужны ни правые, ни левые панели. Этим материалом можно выполнять выше показанные типы укладки, направление укладки варьируется. На рисунке 3 показано рекомендованное направление укладки. Следует учитывать, что панели должны укладываться так, чтобы паз располагался в направлении укладки, что гарантирует правильное защелкивание шипа в паз.

На рисунке 4 показаны защёлкиваемые соединения продольных и торцевых кантов в разрезе.

Перед выполнением монтажа следует проверить каждую панель на наличие дефектов, применять панели только хорошего качества.

Монтаж

Рисунок 5: Для установления главного направления следует отметить середину между правой и левой стеной. После параллельного сдвига панелей на 3,5 см ось лежит, как изображено, точно над вершинами ряда. Эту ось следует фиксировать шнуром.

Рисунок 6: Сначала уложите весь тройной ряд панелей (последовательность укладки в соответствии с нумерацией) и продвиньте его, как изображено, к установленной распорке.

Рекомендация: Чтобы уложить панели легко и под нужным углом друг к другу, выполните следующее: Сначала соедините панели А и 1 со смещением ок. 120 мм. панель А служит всего лишь опорой и впоследствии удаляется. Затем уложите панели 3 и 4. Теперь можно удалить панель А и укладывать остальные панели согласно нумерации. Примечание: Следует учитывать, что панели должны укладываться так, чтобы паз панелей располагался в направлении укладки, при этом шип должен входить в паз.

Производите укладку этого ряда точно по осевому шнуру. При неровной стене, при необходимости, следует пользоваться распорками. Соблюдайте расстояние до края в 8 – 10 мм. Этот отступ от края панелей со всех сторон надлежит также соблюдать при наличии неподвижных встроенных элементов.

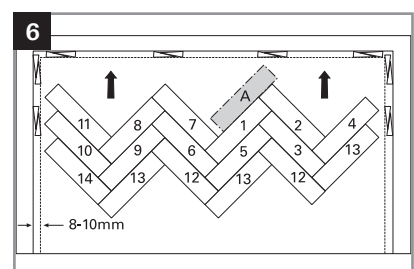
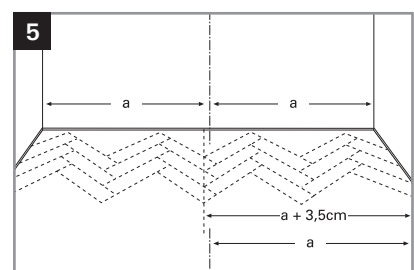
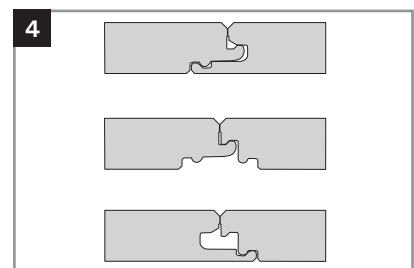
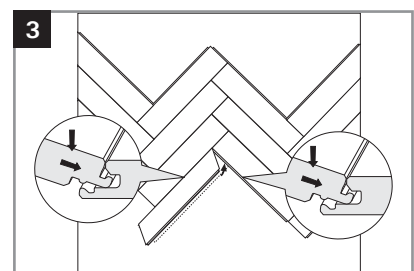
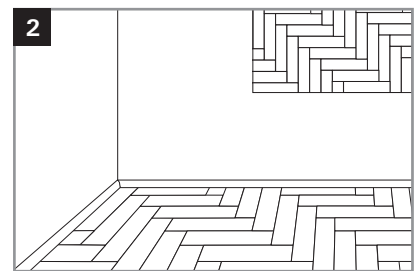
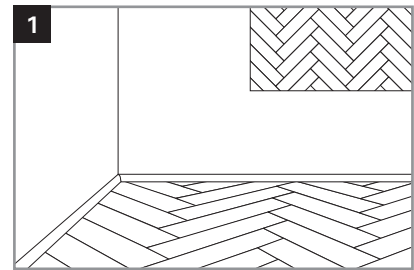

Монтаж паркета Trendtime 3 «рыбья кость»

Рисунок 7: монтаж крайних панелей. резать под углом 45° или в соответствии с формой стены.

Рисунок 8: В незаполненные треугольники нужно вмонтировать подходяще отрезанные уголки панелей.

Рисунок 9, 10 и 11: Соединения продольных и торцевых кантов, которые не держатся самостоятельно ввиду их формы, нужно фиксировать с небольшой добавкой клея. Добавьте для этого клей Parador D3 Fugenleim (не допускать попадание клея в V-образную фаску) в склеиваемые зоны продольных и торцевых кантов 1, 2 и 3. Для фиксации склеенных зон положите на них что-нибудь тяжёлое. После этого завершите укладку паркета во всем помещении. Крайние панели и уголки у стен должны монтироваться, как описано выше.

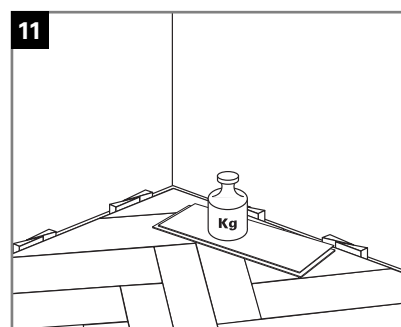
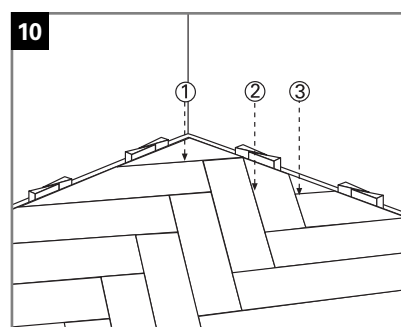
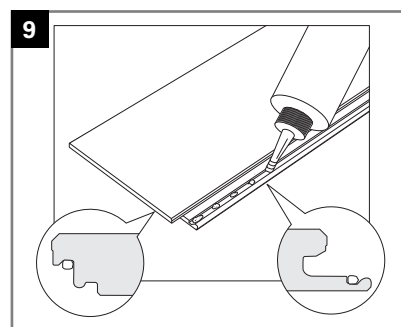
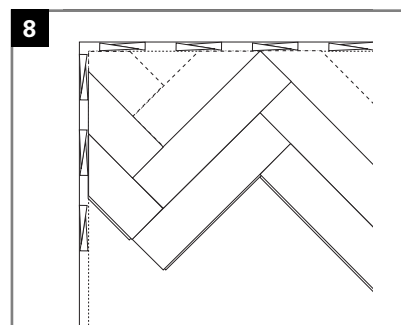
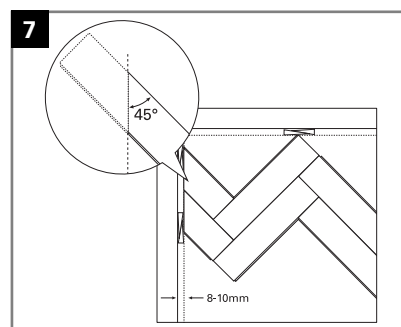

Монтаж паркета Trendtime 3 «рыбья кость»

Рисунок 12: Демонтаж: При необходимом демонтаже полов сначала удаляются склеенные участки. Потом панели можно просто вынимать.

Рисунок 13: После высыхания клея (ок. 1 часа) по полу сразу же можно ходить. Удалите распорные клинья и установите плинтусы фирмы Parador, фиксируемые клипсами.

Рисунок 14: Таким образом можно укоротить дверную коробку: положите остаток панели (на соответствующую подложку) напротив коробки и отпилите вдоль панели.

Рисунок 15 и 16: На участках, где панели нельзя защелкнуть (дверные коробки, труба отопления и т.д.) их следует настилать горизонтально и приклеивать. Для этого следует удалить валики ножом. Проклеивание выполняется так, как показано на рисунках 9, 10 и 11.

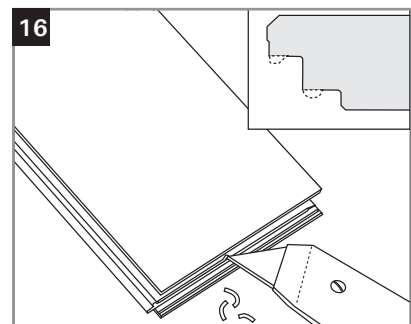
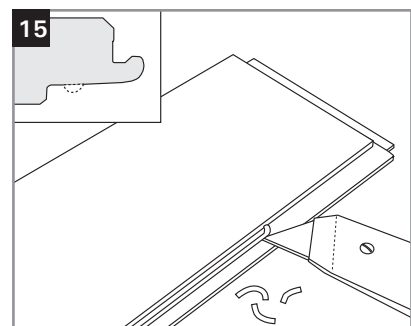
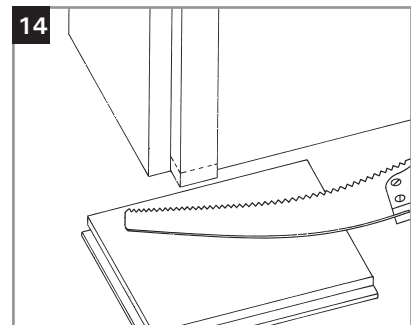
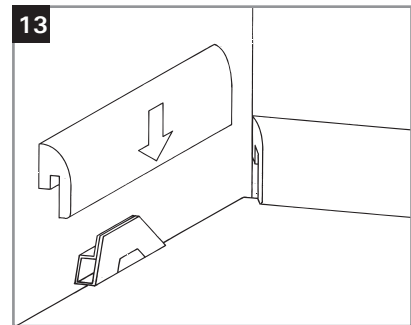
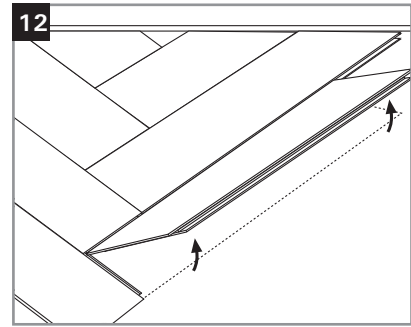

Долговечность, чистка и уход

Благодаря готовому покрытию (лак или масло) уход за паркетными полами Parador можно осуществлять просто и быстро. Чтобы надолго сохранить хорошее состояние пола, следует обратить внимание на наши рекомендации по правильному использованию, чистке и уходу.

Избегать повреждений

Как и при других напольных покрытиях, новый паркетный пол следует защищать при помощи грязезащитных ковриков.

Для защиты дерева от царапин следует прикрепить к ножкам стульев и столов, а также под мебельные основания подходящие, мягкие войлочные накладки.

Ролики офисных стульев, канцелярских тележек и контейнеров должны быть снабжены мягкими роликами. Кроме того, нужно защищать пол в зонах, подвергающихся наиболее сильной нагрузке, подходящими защитными матами.

(Имеются в продаже в специальных магазинах).

Не рекомендуется дополнительное покрытие полов воском, маслом, поскольку эти меры не способствуют улучшению внешнего вида или эксплуатационных свойств.

Мы рекомендуем регулярную сухую чистку паркетного пола с помощью пылесоса (с установленными щётками) или веника. При сильных загрязнениях производить чистку слегка влажной тканью. При этом важно хорошо выжимать ткань, чтобы избежать возникновения луж.



Сохранение качества

Общая информация по сохранению качества Вашего паркетного пола:

- ▶ Для паркета Parador оптимальная влажность воздуха составляет 50–65%; эти условия также рекомендуются для хорошего самочувствия людей.
- ▶ Избегать попадания песка и грязи, поскольку их воздействие имеет сильный абразивный эффект.
- ▶ Немедленно удалять с пола жидкости.
- ▶ Выполнять уборку лишь слегка влажной тканью.
- ▶ Не применять чистящие средства, мастику для натирания полов, паровой моющей пылесос или политуры. Эти средства вызывают потускнение покрытия.
- ▶ Снабдите стулья и столы мягкими войлочными накладками. Офисные стулья должны иметь мягкие ролики, а зоны, подвергающиеся сильной нагрузке, следует защитить напольными ковриками.
- ▶ Не применять пароочистители.

Долговечность, чистка и уход

Чистка и уход за лакированными поверхностями

Чистка после завершения работ

- ~ Пыль после сверления и другой сор удалить с помощью веника или пылесоса.
- ~ Протереть ткань, слегка увлажнённой чистящим концентратом фирмы Parador (соотношение смеси с водой 1:50).



Текущий уход

- ~ Пыль, ворсинки и другой сор удалить с помощью веника или пылесоса.
- ~ Локальные загрязнения вытереть влажной тканью.
- ~ При сильных загрязнениях производить чистку слегка влажной тканью, смоченной чистящим концентратом фирмы Parador. (Ткань хорошо выжать и избегать образования луж, соотношение смеси концентрата с водой 1:50).

Удаление пятен и выравнивание неглубоких царапин на лакированных полах

- ~ С помощью ткани нанести на обрабатываемый участок немного средства для интенсивного ухода фирмы Parador и через несколько минут вытереть насухо. При необходимости, повторить этот процесс. В заключении протереть влажной тканью.

Ремонт глубоких царапин и повреждений

- ~ Повреждённые места можно отремонтировать с помощью шпаклёвки подходящим по цвету мягким воском из ассортимента Parador.

Долговечность, чистка и уход

Чистка и уход за промасленными поверхностями

Чистка после завершения работ

- ▶ Пыль после сверления и другой сор удалить с помощью веника или пылесоса.
- ▶ Сразу после укладки протереть пол тканью, слегка увлажнённой интенсивным чистящим средством фирмы Parador (соотношение смеси с водой 1:30).
- ▶ Затем протереть панели вдоль тканью, слегка смоченной в мыле для деревянного пола фирмы Parador (соотношение смеси с водой 1:40).
- ▶ Проследить, чтобы не было луж.

Текущий уход

- ▶ Пыль, ворсинки и другой сор удалить с помощью веника или пылесоса.
- ▶ Для выполнения текущего ухода протирать пол тканью, слегка смоченной в мыле для деревянного пола фирмы Parador (соотношение смеси с водой 1:40).
- ▶ Перед каждым погружением ткани в мыльный раствор, её следует сначала промыть в чистой воде.
- ▶ При частичных загрязнениях можно наносить на них мыльный раствор с помощью салфетки.

Обновление и ремонт

Если, спустя некоторое время, пол становится матовым или, если пол подвергается интенсивной нагрузке, его можно освежить с помощью пасты для ухода фирмы Parador.

- ▶ Обновление и ремонт можно производить по всей поверхности или частично.
- ▶ Сначала очистить пол тканью, слегка увлажнённой интенсивным чистящим средством фирмы Parador (соотношение смеси с водой 1:30).
- ▶ После просушивания в течение мин. 4 часов обработать пол пастой для ухода фирмы Parador. Важно: Пол должен быть абсолютно сухим!
- ▶ Нанести на пол пасту для ухода **очень тонким слоем** с помощью хлопчатобумажной салфетки и втирать тряпкой или салфеткой. Для обработки больших площадей можно в специализированном магазине взять напрокат машину для втирания. Лучше всего сначала попробовать на небольшом участке, чтобы узнать, сколько пасты впитывает пол.
- ▶ Пасту для ухода использовать **очень экономно**. Излишки убирать хлопчатобумажными салфетками.
- ▶ По полу не ходить в течение ок. 4 часов. Только через прикл. 24 часа паста полностью затвердеет и может эксплуатироваться в обычном режиме.
- ▶ Первую чистку мылом для деревянного пола фирмы Parador следует выполнять не ранее, чем через 4 дня после обновления. До этого момента избегать попадания влаги на пол.

Долговечность, чистка и уход

Интенсивная чистка при сильных загрязнениях

- Если пол сильно загрязнён или обозначились зоны прохода, следует сначала протереть пол интенсивным чистящим средством, чтобы удалить остатки старого мыла (соотношение смеси 1:30). После чистки пол нужно, как обычно, протереть мылом для деревянных полов (соотношение смеси 1:40).

Полный ремонт путём шлифования

Если, по причине повреждений или других дефектов, паркетный пол подвергается ремонту, при лакированном паркете необходимо отшлифовать всю поверхность. Если пол промаслен, то шлифовку можно выполнить частично. В зависимости от степени повреждения, за один процесс шлифовки снимается ок. 0,5 мм. Сборный паркет с полезным слоем ок. 4 мм можно без проблем шлифовать несколько раз. Для необходимой последующей обработки поверхности Вы можете воспользоваться пастой для ухода фирмы Parador или обратитесь в специализированный магазин. В продаже имеются различные материалы для поверхностей, такие, как лак, масло или воск. Вы можете использовать все системы, которые предлагает для паркетных полов соответствующий изготовитель.

Инструменты, транспорт, хранение и принадлежности

Инструменты

Для укладки сборного паркета Parador Вам понадобятся следующие инструменты и вспомогательные средства: рулетка или складная линейка, нож, скотч, карандаш, лобзик или циркулярная пила и молоток. Дополнительно Вам нужны фиксирующие клинья и ударный брусок. Эти аксессуары для укладки специально разработаны фирмой Parador и предлагаются в торговле.

Транспортировка и хранение

Избегайте повреждений при транспортировке паркета. Перед началом настила панели должны акклиматизироваться в оригинальной упаковке в течение минимум 48 часов в помещении, где будет производиться укладка. Проследите, чтобы при хранении не возникало деформации. Паркетные панели следует хранить только в закрытом помещении с соответствующими климатическими условиями.

Аксессуары

Для того, чтобы не только пол, но и всё помещение выглядело безупречно, Вам необходимы, например, плинтусы, напольные профили для переходов между двумя помещениями или розетки для труб отопления. В ассортименте Parador имеются продукты для любого случая.



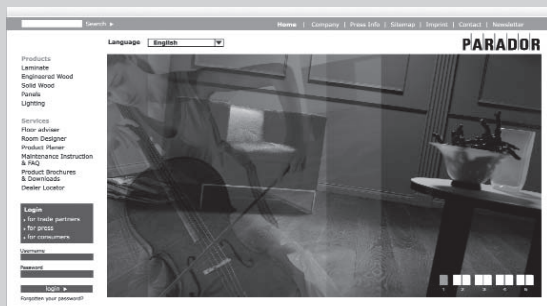

Интернет: www.parador.de

E-Mail: info@parador.de

Посетите страницу фирмы Parador в интернете и узнайте о новых направлениях, необычных идеях оформления помещений и о нашем обширном ассортименте!

Пространство Вашей мечты – Каталоги фирмы Parador

Вы хотели бы наконец что-то изменить, заново оформить жильё, найти новый стиль и осуществить Вашу мечту о доме? Но Вам не хватает фантазии? В новых каталогах фирмы Parador Вы найдёте современные идеи интерьера и разнообразные предложения по оформлению помещений. Откройте для себя уникальные преимущества, которыми обладают ламинат, паркет и пол из массивной древесины, а также панели Click-Board декоративных натуральных деревянных панелей, а также встроенные системы освещения фирмы Parador. За подробной консультацией и новыми каталогами обращайтесь в специализированные магазины.

 Редакция 5/07 - © PARADOR - Сохраняется право на ошибки и изменения

Parador GmbH & Co. KG
Millenkamp 7-848653 Coesfeld
Germany

Пространство Вашей мечты

PARADOR